



Dachówka płaska Actua 10

Actua 10 to przedstawicielka najmłodszej grupy wśród dachówek ceramicznych, czyli dachówek płaskich. Ten nowoczesny produkt daje wrażenie gładkiego, prawie pozbawionego faktury dachu, który nie posiada własnego światłocienia. Jej cechą charakterystyczną, wyróżniającą ją spośród innych modeli, jest delikatne przełamanie, które w tak wyraźny sposób podkreśla poziomy kierunek połączeń. Ponadto wyróżnia ją możliwość układania klasycznie, jak też mijankowo, z przesunięciem o połowę szerokości w kolejnych rzędach. Może być stosowana nie tylko do krycia dachów, ale także jako warstwa elewacji. To wszystko daje projektantom ogromne możliwości kształtowania estetyki budynku, doskonale sprawdzając się na obiektach o nowoczesnej i nietypowej architekturze. Jej układanie staje się szybsze i łatwiejsze dzięki zastosowaniu systemu mocowania spinkami SturmFIX, który dodatkowo zwiększa bezpieczeństwo.

Actua 10 jest oferowana wraz z szeroką gamą dodatków ceramicznych, które pomagają wykończyć w estetyczny sposób każdy detal dachu oraz umożliwiają jego prawidłowe wykonanie od strony technicznej. Równie ważne są produkty z oferty akcesoriów technicznych Koramic. Stanowią one idealne i niezbędne uzupełnienie dachówek ceramicznych. Zaliczyć do nich możemy m.in. membrany paroprzepuszczalne, taśmy wentylacyjne i uszczelniające, produkty mocujące oraz zapewniające bezpieczeństwo. Zastosowanie pełnego systemu Koramic umożliwia wykonanie kompletnego, najwyższej jakości dachu ceramicznego.



Dachówka podstawowa

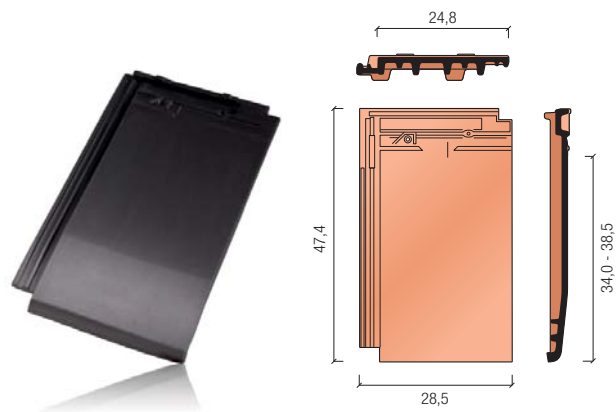

Dane techniczne

Minimalne zapotrzebowanie [szt./m²]	10,5
Zapotrzebowanie gąsiora [szt./mb]	ok. 3,0
Długość krycia [cm]	34,0 - 38,5
Średnia długość krycia [cm]	36,3
Szerokość krycia [cm]	24,8
Wymiary [cm]	47,4 x 28,5
Orientacyjny ciężar dachówki [kg]	4,5
Ilość na palecie [szt.]	240
Ilość w paczce [szt.]	5
Minimalny kąt nachylenia* [°]	30 / 24*

*przy zastosowaniu membrany dachowej

Dostępność kolorów



naturalna
czerwień

czerwona
angoba

ceglasta
angoba
szlachetna

szara
angoba

grafitowa
angoba
szlachetna

czarna
angoba

czarna
angoba
szlachetna

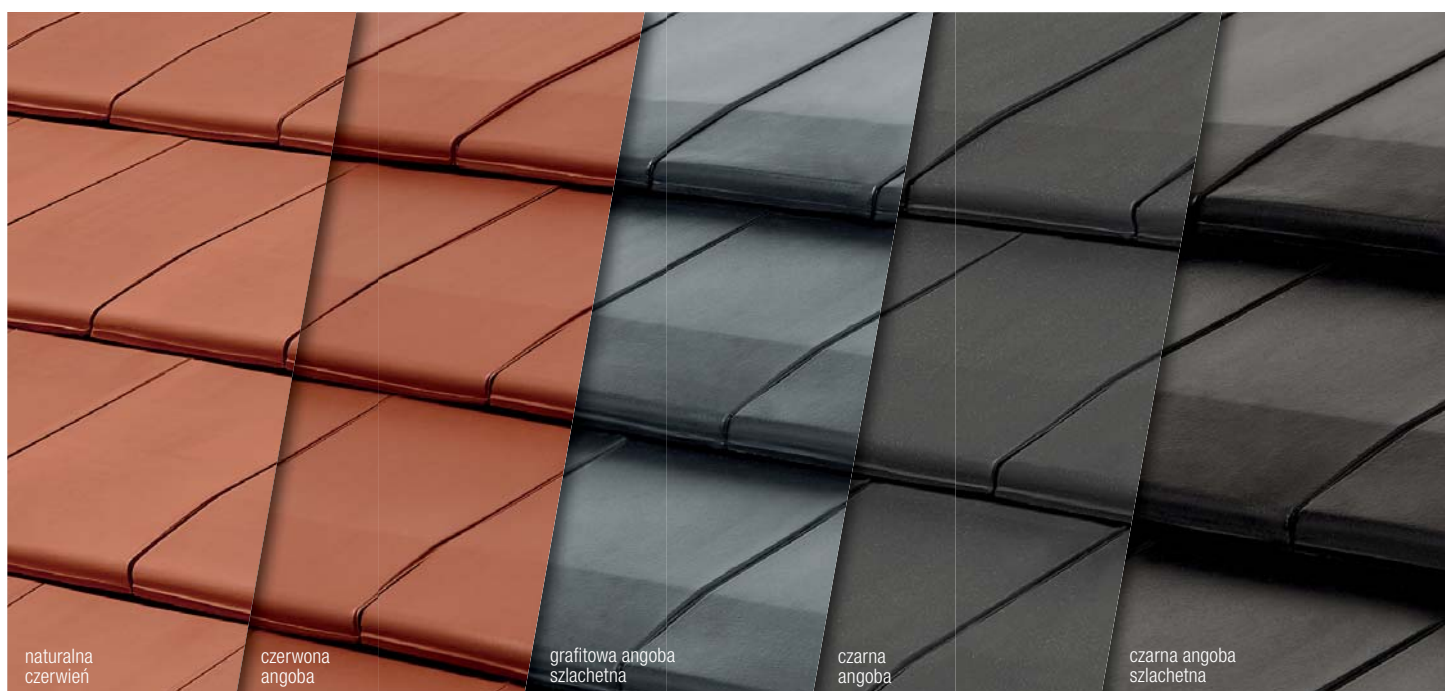

naturalna
czerwień

czerwona
angoba

grafitowa angoba
szlachetna

czarna
angoba

czarna angoba
szlachetna

Akcesoria ceramiczne

szczytowa
lewa

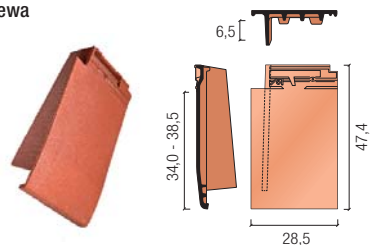

zamykająca połówkowa
lewa

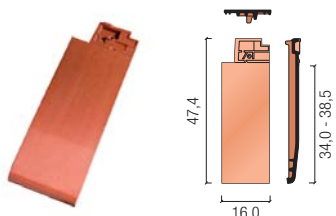

gąsior początkowy
grzbietu

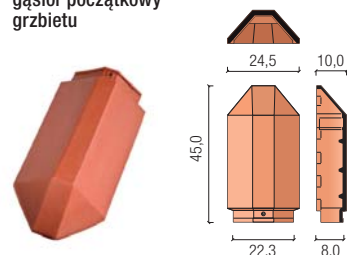

szczytowa
prawa

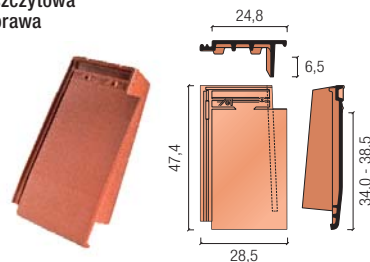

wentylacyjna

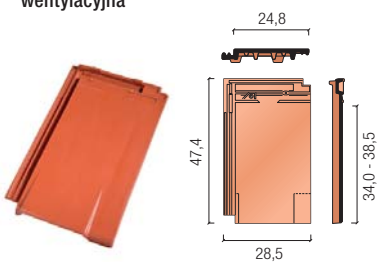

zamknięcie kalenicy
początkowe / końcowe



szczytowa połówkowa
lewa

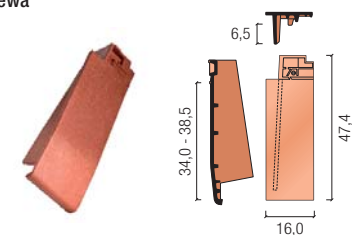

kominek
odpowietrzający

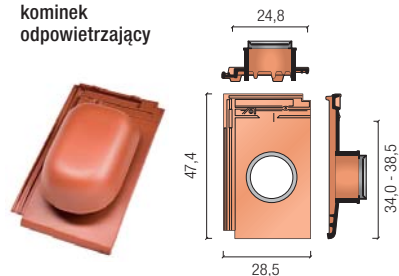

trójkąt uniwersalny
Actua

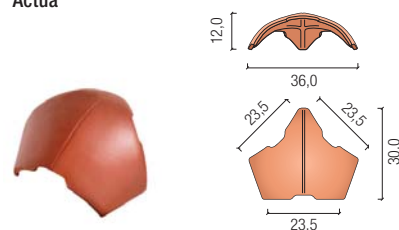

szczytowa połówkowa
prawa

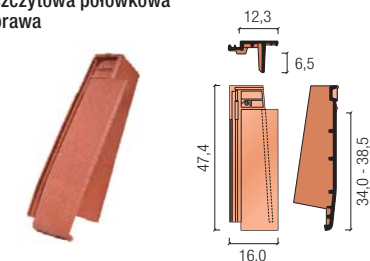

czapa kominka
odpowietrzającego

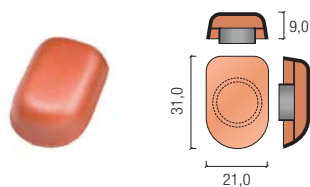

połówkowa

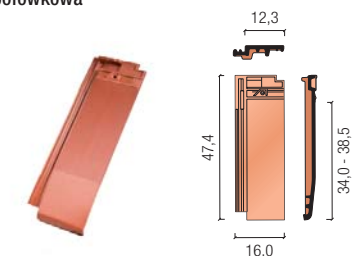

dachówka antenowa
+ nasadka

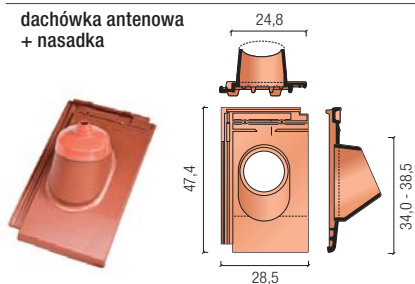

zamykająca
lewa

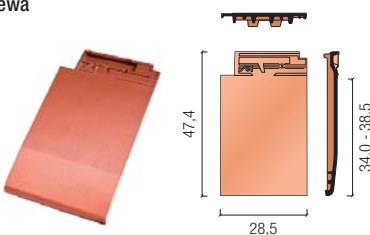

gąsior Actua

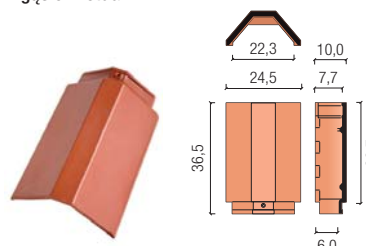

Polecane akcesoria techniczne

Koramic Light
Koramic Plus
Koramic Premium 2P

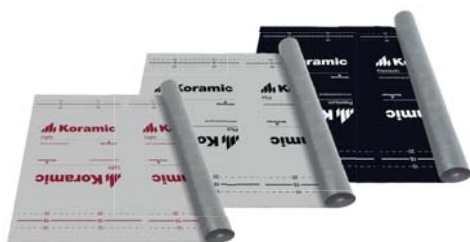

Koramic Flexi
aluminium + tkanina
techniczna



Koramic Alu
aluminium



Elementy wentylacyjne okapu



Taśma KoraFlex Standard



Taśma KoraFlex Super



System przeciwnięgowy



System komunikacji dachowej



Firma Wienerberger posiada w swojej ofercie nie tylko zróżnicowane i atrakcyjne modele dachówek ceramicznych, lecz także produkty nieceramiczne, które razem z dachówkami tworzą kompletny system umożliwiający budowę dachu oraz czyniący go bezpiecznym i trwałym. Oferowane są one pod wspólną nazwą jako akcesoria techniczne Koramic. Jest to cała gama produktów, które po zakończeniu budowy często pozostają niewidoczne na pierwszy rzut oka, ale bez których żaden nowoczesny dach nie może prawidłowo funkcjonować. Każdy z tych produktów ma do spełnienia ściśle określoną rolę.

Membrany dachowe chronią warstwę izolacji termicznej przed zawilgoceniem, a jednocześnie umożliwiają odprowadzenie nadmiaru wilgoci z domu. Elementy okapu zabezpieczają przed dostawaniem się pod pokrycie zanieczyszczeń i drobnych zwierząt oraz umożliwiają wlot powietrza wentylującego dach. Jego ujście znajduje się na kalenicy, którą z kolei zabezpieczają specjalne taśmy wentylacyjno-uszczelniające. Newralgiczne miejsce, w którym przez dach przechodzi komin, najlepiej chroni taśma i listwy KoraFlex. Spinki i klamry skutecznie mocują elementy ceramiczne użyte do budowy dachu. Elementy przeciwnięgowe zapewniają bezpieczeństwo w okresach zimowych, a system komunikacji dachowej umożliwia bezpieczne inspekcje dachu i kominów.

Detale architektoniczne

Detal wykończenia kalenicy dachu i okapu dachu.

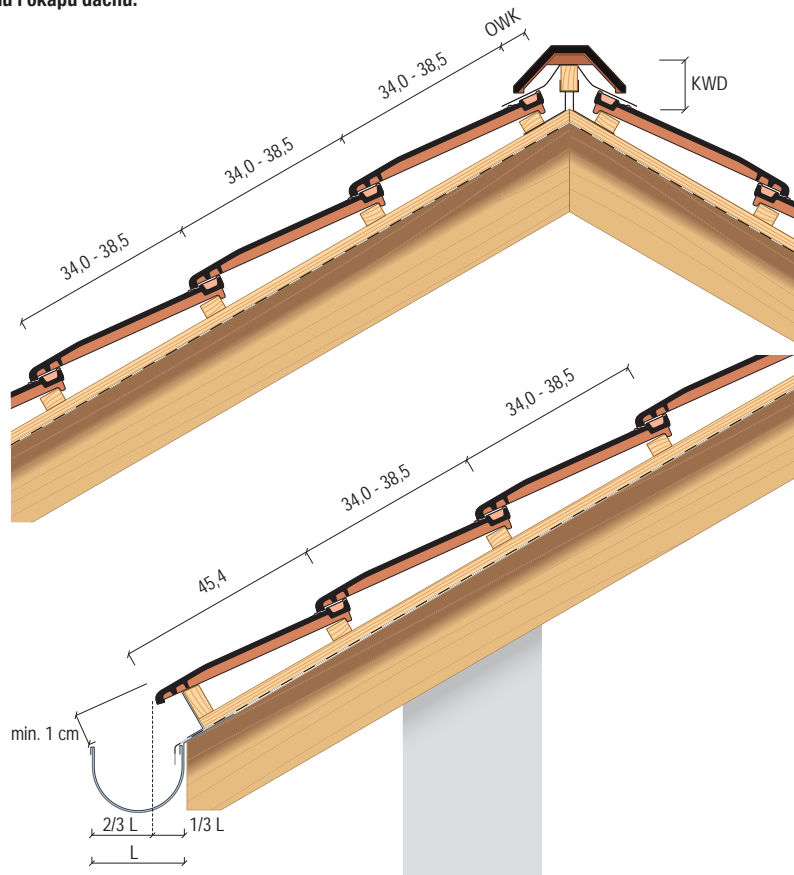

Detal krawędzi dachu z dachówkami szczytowymi oraz szczytowymi połówkowymi.

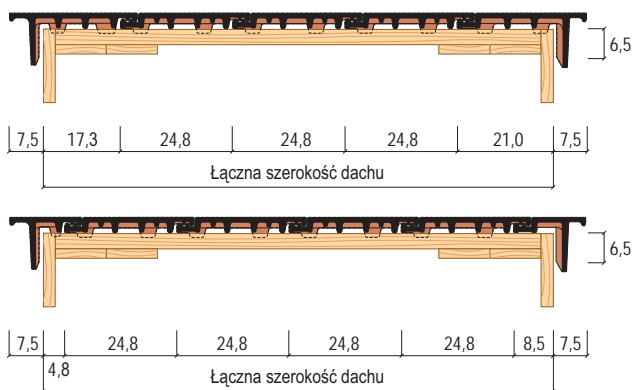

Detal krawędzi dachu z dachówką zamykającą lewą oraz zamykającą połówkową lewą.

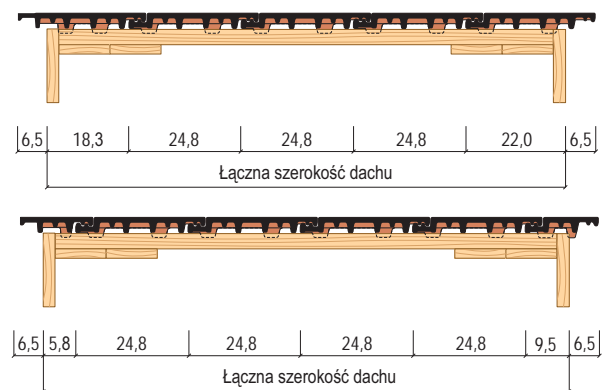

Wartości OWK i KWD dla właściwego kąta nachylenia ND [°]

ND [°]	20	25	30	35	40	45	50
OWK [mm]	40	40	35	35	30	15	15
KWD [mm]	100	95	85	75	75	80	80

ND - kąt nachylenia dachu

OWK - odległość ostatniej łąty od teoretycznego wierzchołka kalenicy

KWD - odległość góry łąty kalenicowej od teoretycznego wierzchołka kalenicy

Wienerberger jest wiodącym producentem ceramicznych materiałów budowlanych na świecie. Na rynku polskim obecny od prawie 20 lat, jest krajowym liderem wśród producentów materiałów ceramicznych, oferując cegły konstrukcyjne i stropy Porotherm, dachówki ceramiczne i niezbędne akcesoria Koramic oraz cegły klinkierowe Terca. Firma dostarcza kompleksowe rozwiązania do budowy domu, łącząc innowacyjną technologię produkcji z tradycyjnym, docenianym przez klientów materiałem budowlanym – ceramiką.



WCB, grudzień 2015

Wienerberger Ceramika Budowlana Sp. z o.o.

ul. Ostrobramska 79
04-175 Warszawa
T: +48 (22) 514 21 00
F: +48 (22) 514 21 03
www.wienerberger.pl

Konsultacje techniczne:
T: +48 (22) 514 20 20
konsultacje.techniczne@wienerberger.com

Wienerberger
Building Material Solutions